

INSPIRON™

دليل الإعداد



YOURS IS HERE

INSPIRON™

دليل الإعداد

النموذجان DCME و DCMF

الملاحظات والتنبيهات والتحذيرات

ملاحظة: تشير كلمة "ملاحظة" إلى معلومات مهمة تساعدك على تحقيق أقصى استفادة من الكمبيوتر.

تنبيه: تشير كلمة "تنبيه" إلى احتمال تلف المكونات المادية أو فقدان البيانات، وتخبرك بكيفية تجنب المشكلة.

تحذير: تشير كلمة "تحذير" إلى احتمال حدوث تلف بالممتلكات أو إصابة جسدية أو الوفاة.

إذا قمت بشراء كمبيوتر Dell™ n Series، فلا تنطبق أية إشارات في هذا المستند إلى أنظمة التشغيل® Microsoft® Windows عليه.

المعلومات الواردة في هذا المستند عرضة للتغيير دون سابق إخطار.

حقوق النشر © لعام 2009 لصالح شركة Dell Inc. كافة الحقوق محفوظة.

يُحظر تمامًا إعادة إصدار هذه المواد بأية طريقة كانت دون الحصول على إذن كتابي من شركة Dell Inc.

العلامات التجارية المستخدمة في هذا النص: Dell وشعار Dell و *DELL* و *YOURS IS HERE* و *Inspiron* و *Dell On Call* و *DellConnect* هي علامات تجارية لصالح شركة Intel Corporation في الولايات المتحدة ودول أخرى؛ أما *AMD Athlon* و *AMD Sempron* و *AMD Phenom* فهي علامات تجارية لصالح شركة Advanced Micro Devices, Inc؛ أما *Microsoft* و *Windows* و *Windows Vista* وشعار زر بدء نظام التشغيل *Windows Vista* فهي إما علامات تجارية أو علامات تجارية مسجلة لصالح شركة Microsoft Corporation في الولايات المتحدة ولأول دول أخرى؛ أما *Blu-ray Disc* فهي علامة تجارية لصالح شركة *Blu-ray Disc Association* و *Bluetooth* هي علامة تجارية مسجلة مملوكة لشركة *Bluetooth SIG, Inc*. وتستخدمها شركة Dell بموجب ترخيص.

قد يتم استخدام علامات وأسماء تجارية أخرى في هذا المستند للإشارة إلى الكيانات المالكة لهذه العلامات والأسماء التجارية أو إلى منتجاتها. تنفي شركة Dell Inc. ملكيتها لأية علامات أو أسماء تجارية بخلاف تلك الخاصة بها.

الإصدار A00

رقم القطعة: J424N

فبراير 2009

المحتويات

مشكلات الذاكرة	24	إعداد كمبيوتر سطح المكتب Inspiron™	5
مشكلات عدم الاستجابة والبرامج	25	قبل إعداد الكمبيوتر	5
استخدام أدوات الدعم	28	توصيل الشاشة	6
مركز دعم Dell	28	توصيل لوحة المفاتيح والماوس	8
الإشارات الصوتية	29	توصيل كبل الشبكة (اختياري)	8
رسائل النظام	30	توصيل كبلات الطاقة بالشاشة والكمبيوتر	9
أداة حل مشكلات المكونات المادية	32	إعداد نظام التشغيل Windows Vista®	10
أداة تشخيص المشكلات Dell Diagnostics	32	الاتصال بالإنترنت (اختياري)	11
خيارات استرداد النظام	35	استخدام كمبيوتر سطح المكتب Inspiron™	14
استعادة النظام	36	معالم المنظر الأمامي للجهاز	14
استعادة الحالة الأصلية لكمبيوتر Dell	37	معالم المنظر الخلفي للجهاز	16
إعادة تثبيت نظام التشغيل	38	مزايا البرامج	18
لحصول على التعليمات	40	ل المشكلات	21
الدعم الفني وخدمة العملاء	41	شكلات الشبكة	21
DellConnect™	41	مشكلات الطاقة	23

42	خدمات المتوفرة عبر الإنترنت
43	خدمة حالة الطلب التلقائية
43	معلومات المنتج
	إرجاع المكونات بغرض الإصلاح بموجب الضمان أو
44	بغرض رد الثمن
45	قبل الاتصال
46	لاتصال بشركة Dell
48	العثور على مزيد من المعلومات والموارد
50	مواصفات
55	الملحق
55	إشعار منتج Macrovision
56	الفهرس

إعداد كمبيوتر سطح المكتب™ Inspiron

قبل إعداد الكمبيوتر

عند وضع الكمبيوتر، تأكد من توفير وصول سهل إلى مصدر الطاقة وتهوية كافية و سطح مستوٍ لوضع الكمبيوتر عليه.

قد يؤدي حجب تيار الهواء حول الكمبيوتر إلى تعرضه للسخونة الزائدة. لتجنب السخونة الزائدة، تأكد من ترك مسافة 10,2 سم (4 بوصات) على الأقل من الجانب الخلفي للكمبيوتر و 5,1 سم (2 بوصة) على الأقل من كافة الجوانب الأخرى. لا ينبغي بتاتا وضع الكمبيوتر في مكان مغلق عند تشغيله، كخزانة أو درج.

يوفر هذا القسم معلومات حول إعداد كمبيوتر سطح المكتب Inspiron 535/537/545/546 وتوصيل الأجهزة الطرفية.







⚠ تحذير: قبل البدء في تنفيذ أي من الإجراءات الموضحة بهذا القسم، اقرأ معلومات السلامة المرفقة مع الكمبيوتر. لمزيد من المعلومات حول أفضل ممارسات الأمان، انظر الصفحة الرئيسية للتوافق التنظيمي على العنوان www.dell.com/regulatory_compliance

توصيل الشاشة

يشتمل الكمبيوتر على موصل فيديو VGA مدمج. يمكنك استخدام هذا الموصل لتوصيل الكمبيوتر بالشاشة.

ملاحظة: قد يتوفر موصل DVI أو HDMI بالكمبيوتر في حالة قيامك بشراء بطاقة رسومات منفصلة اختيارية.

ارجع إلى الجدول التالي عند تمييز الموصلات الموجودة بالشاشة والكمبيوتر من أجل تحديد نوع التوصيل الذي ستقوم به.

		VGA
		HDMI
		DVI

قم بتوصيل الشاشة بالكمبيوتر مستخدمًا موصل VGA أو HDMI أو DVI.

• ينقل موصل VGA إشارات فيديو فقط للشاشات، مثل شاشات العرض العادية وأجهزة العرض.

• موصل HDMI هو عبارة عن موصل رقمي عالي الأداء ينقل إشارات الفيديو والصوت للشاشات، مثل أجهزة التلفاز والشاشات المزودة بسماعات مدمجة.

التوصيل باستخدام موصل VGA

قم بتوصيل الشاشة مستخدمًا كبل VGA (ذو موصلات زرقاء بكلا الطرفين).

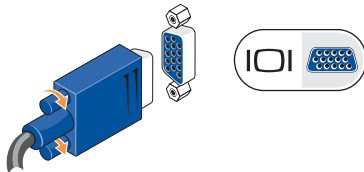

التوصيل باستخدام موصل DVI

إذا كانت الشاشة المستخدمة مزودة بموصل VGA، فاستخدم كبل VGA (ذو موصلات زرقاء بكلا الطرفين) مع محول DVI إلى VGA.

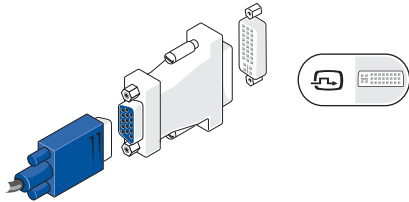

ملاحظة: يمكنك شراء محول DVI إلى VGA من موقع Dell الإلكتروني على العنوان www.dell.com

التوصيل باستخدام موصل HDMI

إذا كانت الشاشة المستخدمة مزودة بموصل DVI، فاستخدم كبل DVI (ذو موصلات بيضاء بكلا الطرفين) مع محول HDMI إلى DVI.

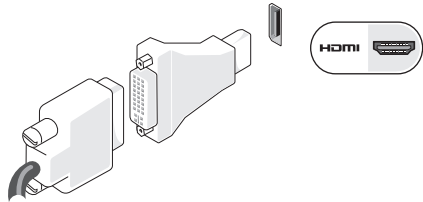

ملاحظة: يمكنك شراء محول HDMI إلى DVI من موقع Dell الإلكتروني على العنوان www.dell.com

توصيل لوحة المفاتيح والماوس

ملاحظة: قد يختلف المكان الفعلي للموصلات عما هو موضح.

استخدم موصلات USB الموجودة باللوحة الخلفية للكمبيوتر لتوصيل لوحة مفاتيح و ماوس USB.

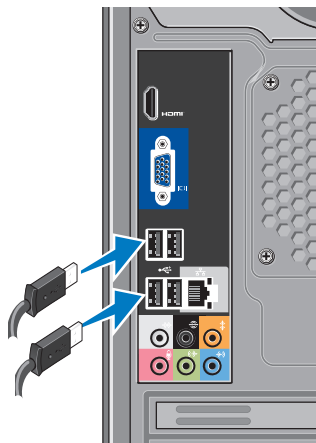

توصيل كبل الشبكة (اختياري)

ملاحظة: قد يختلف المكان الفعلي للموصلات عما هو موضح.

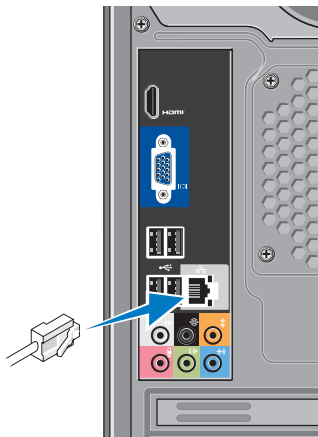

توصيل كبلات الطاقة بالشاشة والكمبيوتر

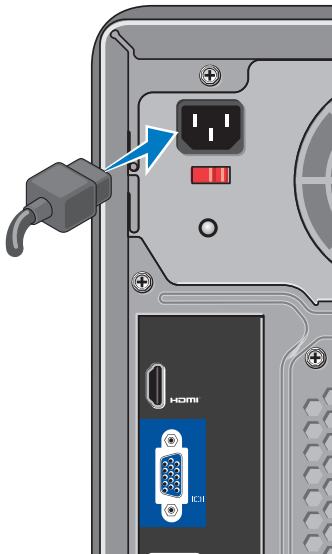

لا يلزم توفر اتصال شبكي لإكمال عملية إعداد الكمبيوتر؛ ولكن إذا كان لديك بالفعل اتصال شبكي أو اتصال بالإنترنت يستخدم اتصالاً كبلًا (مثل مودم كبلي أو مقبس شبكة إيثرنت بالمنزل)، فيمكنك توصيله الآن. استخدم فقط كبل إيثرنت (موصل RJ45). لا توصل كبل هاتف (موصل RJ11) بموصل الشبكة.

لتوصيل الكمبيوتر بشبكة أو جهاز واسع النطاق، قم بتوصيل أحد طرفي كبل الشبكة بمنفذ شبكة أو بجهاز واسع النطاق. وقم بتوصيل الطرف الآخر من كبل الشبكة بموصل محول الشبكة الموجود باللوحة الخلفية للكمبيوتر. يصدر صوت يشير إلى توصيل كبل الشبكة بإحكام.

إعداد نظام التشغيل Windows Vista®

لإعداد نظام التشغيل Windows Vista لأول مرة، اتبع الإرشادات التي تظهر على الشاشة. تعتبر هذه الخطوات إلزامية، وقد تستغرق 15 دقيقة لإكمالها. ستتفكك الشاشات بين العديد من الإجراءات التي تتضمن قبول اتفاقيات الترخيص وضبط التفضيلات وإعداد اتصال بالإنترنت.

⚠ تنبيه: لا تقاطع عملية إعداد نظام التشغيل. فقد يؤدي القيام بذلك إلى جعل الكمبيوتر غير قابل للاستخدام.

الضغط على زر التشغيل الموجود بالكمبيوتر والشاشة



الاتصال بالإنترنت (اختياري)

ملاحظة: يختلف مزود خدمة الإنترنت (ISP) والعروض التي يوفرونها حسب البلد.

للاتصال بالإنترنت، ستحتاج إلى مودم خارجي أو اتصال شبكي ومزود لخدمة إنترنت (ISP). يوفر مزود خدمة الإنترنت (ISP) خياراً واحداً أو أكثر من خيارات الاتصال بالإنترنت التالية:

• اتصالات DSL التي توفر وصولاً عالي السرعة إلى الإنترنت من خلال خط الهاتف الحالي أو خدمة الهاتف الخليوي. مع اتصال DSL، يمكنك الوصول إلى الإنترنت واستخدام الهاتف في آن واحد على نفس الخط.

• اتصالات المودم الكبلي التي توفر وصولاً عالي السرعة إلى الإنترنت من خلال خط التلفاز الكبلي المحلي.

• اتصالات مودم القمر الصناعي التي توفر وصولاً عالي السرعة إلى الإنترنت من خلال نظام تلفاز يعمل عبر القمر الصناعي.

• اتصالات الطلب الهاتفي التي توفر وصولاً إلى الإنترنت من خلال خط الهاتف. تعتبر اتصالات الطلب الهاتفي أبطأ بكثير من اتصالات DSL واتصالات المودم الكبلي (أو القمر الصناعي). لا يشتمل الكمبيوتر على مودم مدمج. يجب استخدام مودم USB اختياري لتشغيل خدمة الطلب الهاتفي من الكمبيوتر.

• اتصالات الشبكة المحلية اللاسلكية (WLAN) التي توفر وصولاً إلى الإنترنت باستخدام تقنية WiFi 802.11. يتطلب دعم الشبكة المحلية LAN اللاسلكية مكونات داخلية اختيارية قد تكون مُركبة أو غير مُركبة في الكمبيوتر وفقاً لما قررته وقت الشراء.

ملاحظة: إذا لم يكن مودم USB الخارجي أو محول الشبكة المحلية اللاسلكية WLAN جزءاً من طلب الشراء الأصلي الذي قمت به، فيمكنك شراؤه من موقع Dell الإلكتروني على العنوان www.dell.com.

إعداد اتصال سلكي بالإنترنت

في حالة استخدام اتصال الطلب الهاتفي، قم بتوصيل خط الهاتف بمودم USB الخارجي (اختياري) ومقبس الهاتف بالحائط قبل إعداد الاتصال بالإنترنت. في حالة استخدام اتصال DSL أو اتصال مودم كبلّي/قمر صناعي، اتصل بمزود خدمة الإنترنت (ISP) أو خدمة الهاتف الخليوي للحصول على إرشادات الإعداد.

إعداد اتصال لاسلكي

قبل أن تتمكن من استخدام الاتصال اللاسلكي بالإنترنت، تحتاج إلى توصيل الكمبيوتر بجهاز التوجيه اللاسلكي. لإعداد الاتصال بجهاز توجيه لاسلكي:

1. احفظ أية ملفات مفتوحة ثم أغلقها، واخرج من أية برامج مفتوحة.
2. انقر فوق **Start** (ابدأ)  ← **Connect To** (الاتصال بـ).
3. اتبع الإرشادات التي تظهر على الشاشة لإكمال عملية الإعداد.

إعداد الاتصال بالإنترنت

لإعداد اتصال بالإنترنت من خلال اختصار مزود خدمة الإنترنت (ISP) الموجود على سطح المكتب:

1. احفظ أية ملفات مفتوحة ثم أغلقها، واخرج من أية برامج مفتوحة.
2. انقر نقرًا مزدوجًا فوق رمز مزود خدمة الإنترنت (ISP) الموجود على سطح مكتب نظام التشغيل Microsoft® Windows®.
3. اتبع الإرشادات التي تظهر على الشاشة لإكمال عملية الإعداد.

إذا لم تجد رمز مزود خدمة الإنترنت (ISP) على سطح المكتب أو إذا كنت تريد إعداد اتصال بالإنترنت من خلال مزود خدمة إنترنت (ISP) مختلف، فقم بإجراء الخطوات الموضحة في القسم التالي.



ملاحظة: إذا لم تتمكن من الاتصال بالإنترنت بينما

تمكنت من الاتصال به بنجاح من قبل، فيحتمل أن يكون هناك انقطاع بالخدمة التي يوفرها مزود خدمة الإنترنت (ISP). اتصل بمزود خدمة الإنترنت (ISP) للتحقق من حالة الخدمة أو جرب الاتصال مرة أخرى لاحقًا.

- ✍ **ملاحظة:** إذا لم تكن تعرف أي نوع اتصال ينبغي تحديده، فانقر فوق **Help me choose (المساعدة في الاختيار)** أو اتصل بمزود خدمة الإنترنت (ISP).
5. اتبع الإرشادات التي تظهر على الشاشة واستعن بمعلومات الإعداد التي يوفرها مزود خدمة الإنترنت (ISP) لإكمال عملية الإعداد.

- ✍ **ملاحظة:** جهاز المعلومات الخاصة بمزود خدمة الإنترنت (ISP). إذا لم يكن لديك مزود خدمة إنترنت (ISP)، فيمكن لمعالج **Connect to the Internet (الاتصال بالإنترنت)** مساعدتك للحصول على أحد مزودي الخدمة.
1. احفظ أية ملفات مفتوحة ثم أغلقها، واخرج من أية برامج مفتوحة.
 2. انقر فوق **Start (ابدأ)**  ← **Control Panel (لوحة التحكم)**.
 3. أسفل **Network and Internet (الشبكة وإنترنت)**، انقر فوق **Connect to the Internet (الاتصال بالإنترنت)**.
يظهر إطار **Connect to the Internet (الاتصال بالإنترنت)**.
 4. انقر فوق **Broadband (واسع النطاق) (PPPoE) أو Dial-up (طلب هاتفي)** وفقاً للطريقة التي تريد استخدامها للاتصال بالإنترنت:
 - اختر **Broadband (واسع النطاق)** إذا كنت ستستخدم اتصال DSL أو اتصال مودم قمر صناعي أو اتصال مودم تلفاز كبلّي أو اتصالاً عبر تقنية Bluetooth® اللاسلكية.
 - اختر **Dial-up (طلب هاتفي)** إذا كنت ستستخدم مودم طلب هاتفي USB اختياري أو ISDN.

Inspiron™ استخدام كمبيوتر سطح المكتب

معالم المنظر الأمامي للجهاز

يشتمل الكمبيوتر على مؤشرات وأزرار توفر لك معلومات وتمكنك من أداء المهام المعتادة. وتوفر لك الموصلات الموجودة بالكمبيوتر إمكانية توصيله بمزيد من الأجهزة.

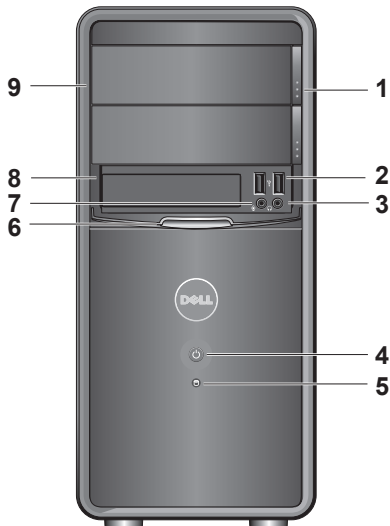

- 1 زر إخراج لوحة محرك الأقراص الضوئية (2) — اضغط لفتح أو إغلاق محرك الأقراص الضوئية.
- 2  موصلات USB 2.0 (2) — للتوصيل بأجهزة USB، مثل وحدات الذاكرة والكاميرات الرقمية ومُشغلات MP3.
- 3  موصل سماعة الرأس — للتوصيل بسماعات الرأس.
- 4  زر التشغيل — اضغط لتشغيل الكمبيوتر أو إيقاف تشغيله. يشير المصباح الموجود في وسط هذا الزر إلى حالة التشغيل:
 - أبيض ثابت - يكون الكمبيوتر في حالة التشغيل.
 - وميض أصفر كهربائي - احتمال وجود مشكلة بلوحة النظام.
- 5  مصباح نشاط محرك الأقراص الصلبة — يضيء مصباح نشاط محرك الأقراص الصلبة عند قراءة الكمبيوتر للبيانات من محرك الأقراص الصلبة أو كتابتها عليه.
- 6 لوحة FlexBay — افتح لوحة FlexBay للوصول إلى محرك FlexBay.
- 7  موصل الميكروفون — للتوصيل بميكروفون من أجل التحدث الصوتي أو بكبل صوت لإخراج الصوت.
- 8 FlexBay — لدعم قارئ بطاقات وسائط أو محرك أقراص صلبة إضافي.
- 9 لوحة محرك الأقراص الضوئية (2) — تغطي هذه اللوحة محرك الأقراص الضوئية. استخدم محرك الأقراص الضوئية لتشغيل أقراص CD/DVD/Blu-ray Disc™.

معالم المنظر الخلفي للجهاز

- 1 موصل الطاقة — لتوصيل كبل الطاقة. وقد يختلف شكله.
- 2 مفتاح تحديد الجهد الكهربى — لتحديد معدل الجهد الكهربى.
- 3 مصباح حالة وحدة إمداد الطاقة — للإشارة إلى مدى توفر الطاقة لوحدة الإمداد بالطاقة.
 - ضوء أخضر — الطاقة متوفرة لوحدة إمداد الطاقة.
 - عدم الإضاءة — الطاقة غير متوفرة أو أن وحدة إمداد الطاقة لا تعمل.
- 4 ملاحظة: قد لا يتوفر مصباح حالة وحدة إمداد الطاقة في بعض الطرز.
- 4 موصلات اللوحة الخلفية — يمكنك توصيل أجهزة USB وأجهزة الصوت والأجهزة الأخرى بالموصلات الملائمة.
- 5 فتحات بطاقات التوسعة — هي عبارة عن موصلات تتيح الوصول إلى أية بطاقات PCI و PCI express تم تركيبها في الجهاز.

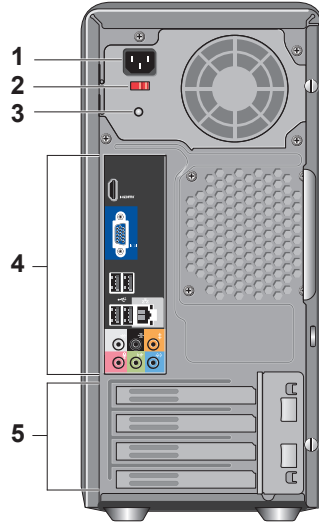

موصلات اللوحة الخلفية

ملاحظة: قد لا تتوفر بعض موصلات اللوحة الخلفية بالكمبيوتر. للتفاصيل، انظر "المواصفات" بصفحة 50.

موصل فيديو VGA — للتوصيل بالشاشة. مع أجهزة الكمبيوتر المزودة ببطاقة فيديو، استخدم الموصل الموجود بالبطاقة.

موصل فيديو HDMI — للتوصيل بالشاشة.

مع أجهزة الكمبيوتر المزودة ببطاقة فيديو، استخدم الموصل الموجود بالبطاقة.

موصلات USB 2.0 (عدد 4) —

للتوصيل بأجهزة USB، مثل الماوس أو لوحة المفاتيح أو الطابعة أو محرك خارجي أو مُشغل MP3.

موصل ومصباح الشبكة — لتوصيل

الكمبيوتر بشبكة أو جهاز واسع النطاق.

يومض مصباح نشاط الشبكة عند قيام

الكمبيوتر بإرسال أو استقبال البيانات.

قد يؤدي ازدياد حركة نقل البيانات عبر

الشبكة بشكل كبير إلى ظهور هذا المصباح

"مضاء" بشكل ثابت.

موصل الصوت المحيطي الجانبي يسارًا/

يمينا (فضي) — للتوصيل بسماعات

الصوت المحيطية.

موصل الصوت المحيطي الخلفي يسارًا/

يمينا (أسود) — للتوصيل بسماعات

الصوت متعددة القنوات.

الموصل المركزي/موصل مضخم الصوت

(برتقالي) — للتوصيل بمضخم صوت.

مزايا البرامج

 **ملاحظة:** لمزيد من المعلومات حول المزايا الموضحة في هذا القسم، انظر *Dell Technology Guide* (دليل تقنية Dell) المتوفر على محرك الأقراص الصلبة أو على موقع دعم Dell على العنوان support.dell.com.

الإنتاجية والاتصال



يمكنك استخدام الكمبيوتر لإنشاء العروض التقديمية والكتيبات الترويجية وبطاقات التهنئة والإعلانات المطبوعة وجدول البيانات. يمكنك أيضاً تعديل الصور وعرضها. تحقق من طلب الشراء الخاص بالبرامج المثبتة على الكمبيوتر. بعد الاتصال بالإنترنت، يمكنك الوصول إلى مواقع الويب وإعداد حساب بريد إلكتروني وتحميل الملفات وتنزيلها وما إلى ذلك من عمليات.

  **موصل الميكروفون (وردي) —** للتوصيل

بميكروفون من أجل التحدث الصوتي أو إدخال الصوت إلى برنامج صوتي أو هاتفي.

  **موصل الخرج (أخضر) —** للتوصيل

بسماعات الرأس والسماعات المزودة بمكبرات صوت المدمجة.

  **موصل الدخّل (أزرق) —** للتوصيل

بالأجهزة، مثل مُشغلات شرائط الكاسيت أو الأقراص المضغوطة.

تخصيص سطح المكتب

يمكنك تخصيص سطح المكتب لتغيير المظهر والدقة والخلفية وشاشة التوقف وما إلى ذلك من خلال الوصول إلى إطار

Personalize appearance and sounds

(إضفاء طابع شخصي على المظهر والأصوات).

للوصول إلى إطار خصائص العرض:

1. انقر بزر الماوس على مساحة خالية بسطح المكتب.

2. انقر فوق **Personalize (تخصيص)** لفتح

إطار **Personalize appearance and sounds**

(إضفاء طابع شخصي على المظهر

والأصوات) وتعرف على المزيد حول خيارات

التخصيص.

الترفيه والوسائط المتعددة

يمكنك استخدام الكمبيوتر لمشاهدة مقاطع الفيديو وممارسة الألعاب ونسخ الأقراص المضغوطة الخاصة بك والاستماع إلى الموسيقى ومحطات الراديو. بإمكان محرك الأقراص الضوئية دعم تنسيقات متعددة لوسائط الأقراص، بما يتضمن الأقراص المضغوطة وأقراص Blu-ray (في حالة تحديد هذا الخيار وقت الشراء) وأقراص DVD.

يمكنك تنزيل أو نسخ الصور وملفات الفيديو من الأجهزة المحمولة، مثل الكاميرات الرقمية والهواتف الخلوية. كما توفر لك التطبيقات البرمجية الاختيارية إمكانية تنظيم وإنشاء ملفات الموسيقى والفيديو التي يمكن تسجيلها على قرص أو حفظها على المنتجات المحمولة، مثل مُشغلات MP3 والأجهزة الترفيهية المحمولة، أو تشغيلها وعرضها مباشرة على أجهزة التلفاز وأجهزة العرض وأجهزة المسرح المنزلي المتصلة بالكمبيوتر.

تخصيص إعدادات الطاقة

يمكنك استخدام خيارات الطاقة بنظام التشغيل لتهيئة إعدادات الطاقة الخاصة بالكمبيوتر. يوفر نظام التشغيل Microsoft® Windows Vista® ثلاثه خيارات افتراضية:

- **Balanced (متوازن)** — يوفر خيار الطاقة هذا أداءً كاملاً عند الحاجة كما يعمل على توفير الطاقة خلال فترات السكون.
- **Power saver (موفر الطاقة)** — يعمل خيار الطاقة هذا على توفير طاقة الكمبيوتر من خلال خفض أداء النظام لإطالة العمر الافتراضي للكمبيوتر وخفض كمية الطاقة التي يستهلكها الكمبيوتر طوال عمره الافتراضي.
- **High performance (أداء فائق)** — يوفر خيار الطاقة هذا أعلى مستوى لأداء النظام بالكمبيوتر من خلال موازنة سرعة المعالج لتوافق النشاط الذي تقوم به وزيادة أداء النظام.

إجراء نسخ احتياطي للبيانات

يوصى بإجراء نسخ احتياطي للملفات والمجلدات الموجودة على الكمبيوتر بشكل دوري. لإجراء نسخ احتياطي للملفات:

1. انقر فوق **Start (ابدأ)**  ← **Control Panel (لوحة التحكم)** ← **System and Maintenance (النظام والصيانة)** ← **Welcome Center (مركز الترحيب)** ← **Transfer files and settings (نقل الملفات والإعدادات)**.

2. انقر فوق **Back up files (النسخ الاحتياطي للملفات)** أو **Back up computer (النسخ الاحتياطي للكمبيوتر)**.

3. انقر فوق **Continue (متابعة)** بإطار **User Account Control (التحكم في حساب المستخدم)** ثم اتبع الإرشادات التي تظهر في معالج **Back up Files (النسخ الاحتياطي للملفات)**.

ل المشكلات

شكلات الشبكة

الاتصالات اللاسلكية

في حالة فقدان الاتصال بالشبكة— يكون جهاز التوجيه اللاسلكي غير متصل بالإنترنت أو تم تعطيل ميزة الاتصال اللاسلكي من الكمبيوتر.

- افحص جهاز التوجيه اللاسلكي للتأكد من تشغيله واتصاله بمصدر البيانات (مودم كبلياً أو وحدة توصيل شبكة مركزية).

- أعد إجراء الاتصال بجهاز التوجيه اللاسلكي:

a. احفظ أية ملفات مفتوحة ثم أغلقها، وأخرج من أية برامج مفتوحة.

b. انقر فوق **Start** (ابدأ)  ← **Connect To** (الاتصال بـ).

c. اتبع الإرشادات التي تظهر على الشاشة لإكمال عملية الإعداد.

يوفر هذا القسم معلومات حول حل مشكلات الكمبيوتر. إذا تعذر عليك حل المشكلة من خلال الإرشادات التالية، فانظر "استخدام أدوات الدعم" بصفحة 28 أو "الاتصال بشركة Dell" بصفحة 46.

 تحذير: لا ينبغي فك غطاء الكمبيوتر إلا من قِبَل أفراد الخدمة المدربين فقط. انظر *Service Manual* (دليل الخدمة) المتوفر على موقع دعم Dell على العنوان support.dell.com للحصول على إرشادات متقدمة حول الخدمة وحل المشكلات.

 تحذير: قبل العمل على أجزاء الكمبيوتر الداخلية، اقرأ معلومات الأمان المرفقة مع الكمبيوتر. لمزيد من المعلومات حول أفضل ممارسات الأمان، انظر الصفحة الرئيسية للتوافق التنظيمي على العنوان www.dell.com/regulatory_compliance.

الاتصالات السلكية

في حالة فقدان الاتصال بالشبكة — يكون كبل الشبكة مفكوكًا أو تالفًا.

• افحص الكبل للتأكد من توصيله وعدم تلفه.

توفر لك مصابيح سلامة الاتصال ونشاط الشبكة الموجودة بموصل الشبكة المدمج إمكانية التحقق من عمل الاتصال بشكل سليم كما توفر معلومات حول الحالة:

مصباح سلامة الاتصال

• ضوء أخضر — يوجد اتصال جيد بين شبكة بسرعة 10/100 ميجابت/ث والكمبيوتر.

• مطفأ (بدون ضوء) — الكمبيوتر لا يكتشف اتصالاً فعليًا بالشبكة.

مصباح نشاط الشبكة

• ضوء أصفر وامض — للإشارة إلى وجود نشاط على الشبكة.

• مطفأ (بدون ضوء) — للإشارة إلى عدم وجود نشاط على الشبكة.

 **ملاحظة:** إن مصباح سلامة الاتصال الموجود بموصل الشبكة خاص باتصال الشبكة السلكي فقط. ولا يشير مصباح سلامة الاتصال إلى حالة الاتصالات اللاسلكية.

مشكلات الطاقة

في حالة عدم إضاءة مصباح الطاقة — فهذا يعني أن الكمبيوتر لم يتم تشغيله أو لا يتلقى طاقة.

- أعد توصيل كبل الطاقة بين موصل الطاقة الموجود بالكمبيوتر ومأخذ التيار الكهربائي.
- في حالة توصيل الكمبيوتر بمشترك كهربائي، تأكد من توصيل المشترك بمأخذ تيار كهربائي وتشغيل المشترك. افحص أيضًا أجهزة حماية الطاقة ومشتركات الطاقة وكبلات الإطالة للتحقق من تشغيل الكمبيوتر بشكل سليم.

تأكد من عمل مأخذ التيار الكهربائي بشكل سليم من خلال اختباره مستخدمًا جهازًا آخر، مثل المصباح.

- تأكد من إضاءة مصباح حالة وحدة إمداد الطاقة الموجود بالجانب الخلفي للجهاز. وإذا كان المصباح مطفأ، فقد تكون هناك مشكلة بوحدة إمداد الطاقة أو كبل الطاقة.

في حالة إضاءة مصباح الطاقة بلون أبيض ثابت وعدم استجابة الكمبيوتر — قد تكون الشاشة غير موصلة بالكمبيوتر أو لم يتم تشغيلها. تأكد من توصيل الشاشة على نحو سليم وأوقف تشغيلها ثم أعد تشغيلها مرة أخرى.

في حالة إضاءة المصباح بلون كهربائي ثابت — يكون الكمبيوتر في حالة سكون. اضغط على أحد مفاتيح لوحة المفاتيح أو حرك المؤشر باستخدام لوحة اللمس أو ماوس موصل بالكمبيوتر، أو اضغط على زر التشغيل لاستئناف عملية التشغيل الطبيعي.

في حالة وميض مصباح الطاقة بلون كهربائي — يكون الكمبيوتر يتلقى طاقة كهربائية، ولكن قد يكون هناك عطل بأحد الأجهزة أو قد لا يكون مركبًا بشكل صحيح. قد يلزم عليك فك وحدات الذاكرة ثم إعادة تركيبها (للحصول على معلومات حول فك وحدات الذاكرة وإعادة تركيبها، انظر *Service Manual* (دليل الخدمة) المتوفر على موقع دعم Dell على العنوان support.dell.com).

مشكلات الذاكرة

في حالة ظهور رسالة تشير إلى عدم وجود مساحة كافية بالذاكرة —

- احفظ أية ملفات مفتوحة ثم أغلقها، واخرج من أية برامج مفتوحة لا تستخدمها حاليًا للتحقق من حل هذا الإجراء للمشكلة.
- انظر مراجع البرامج لمعرفة الحد الأدنى لمتطلبات الذاكرة. وإذا لزم الأمر، فقم بتركيب وحدات ذاكرة إضافية (انظر *Service Manual* (دليل الخدمة) المتوفر على موقع دعم Dell على العنوان support.dell.com).

- أعد وضع وحدات الذاكرة (انظر *Service Manual* (دليل الخدمة) المتوفر على موقع دعم Dell على العنوان support.dell.com للتأكد من اتصال الكمبيوتر بالذاكرة بنجاح.

في حالة مواجهة تداخل يعيق تلقي الطاقة بالكمبيوتر — تكون هناك إشارة غير مرغوبة تؤدي إلى هذا التداخل عبر مقاطعة الإشارات الأخرى أو حظرها. فيما يلي بعض الأسباب المحتملة لحدوث التداخل:

- كبلات إطالة وصلات الطاقة ولوحة المفاتيح والماوس.
- توصيل العديد من الأجهزة بمشترك طاقة واحد.
- توصيل العديد من مشتركات الطاقة بمأخذ تيار كهربائي واحد.

مشكلات عدم الاستجابة والبرامج

في حالة عدم بدء تشغيل الكمبيوتر — تأكد من توصيل كبل الطاقة بإحكام بين الكمبيوتر ومأخذ التيار الكهربائي.
في حالة توقف أحد البرامج عن الاستجابة — قم بإنهاء البرنامج:

1. اضغط على <Ctrl><Shift><Esc> في نفس الوقت.

2. انقر فوق **Applications (التطبيقات)**.

3. انقر فوق البرنامج الذي توقف عن الاستجابة

4. انقر فوق **End Task (إنهاء المهمة)**.

في حالة تعطل أحد البرامج بشكل متكرر — افحص مراجع البرنامج. وإذا لزم الأمر، فقم بإزالة تثبيت البرنامج ثم أعد تثبيته.

 **ملاحظة:** عادةً ما تشمل البرامج على إرشادات للتثبيت في المراجع الخاصة بها أو على قرص مضغوط.

في حالة مواجهة مشكلات أخرى بالذاكرة —

• تأكد من اتباع إرشادات تركيب الذاكرة (انظر *Service Manual* (دليل الخدمة) المتوفر على موقع دعم Dell على العنوان support.dell.com).

• تحقق مما إذا كانت وحدة الذاكرة متوافقة مع الكمبيوتر. يدعم هذا الكمبيوتر وحدات الذاكرة DDR2. لمزيد من المعلومات حول نوع الذاكرة التي يدعمها الكمبيوتر، انظر "المواصفات" بصفحة 50.

• قم بتشغيل أداة تشخيص المشكلات Dell Diagnostics (انظر "أداة تشخيص المشكلات Dell Diagnostics" بصفحة 32).

• أعد وضع وحدات الذاكرة (انظر *Service Manual* (دليل الخدمة) المتوفر على موقع دعم Dell على العنوان support.dell.com) للتأكد من اتصال الكمبيوتر بالذاكرة بنجاح.

في حالة توقف الكمبيوتر عن الاستجابة أو ظهور شاشة زرقاء ثابتة —

⚠ تنبيه: قد تفقد البيانات إذا لم تتمكن من إيقاف تشغيل نظام التشغيل.

في حالة عدم استجابة الكمبيوتر بعد الضغط على مفتاح بلوحة المفاتيح أو تحريك الماوس، اضغط مع الاستمرار على زر التشغيل لمدة تتراوح من 8 إلى 10 ثوان على الأقل حتى يتم إيقاف تشغيل الكمبيوتر. ثم أعد تشغيل الكمبيوتر.

في حالة تصميم أحد البرامج للعمل مع إصدار سابق من نظام التشغيل® Microsoft® Windows —

قم بتشغيل Program Compatibility Wizard (معالج توافق البرامج). يقوم Program Compatibility Wizard (معالج توافق البرامج) بتهيئة البرنامج بحيث يعمل في بيئة مشابهة لبيئات أنظمة التشغيل الأخرى بخلاف Windows Vista®.

1. انقر فوق **Start** (ابدأ)  ← **Control Panel** (لوحة التحكم) ← **Programs** (البرامج) ← **Use an older program with this version of Windows** (استخدام برنامج أقدم مع هذا الإصدار من Windows).

2. في شاشة الترحيب، انقر فوق **Next** (التالي).

3. اتبع الإرشادات التي تظهر على الشاشة.

- تأكد من تثبيت البرنامج وتهيئته على نحو سليم.
- تحقق من عدم تعارض برامج تشغيل الأجهزة مع البرنامج.
- قم بإزالة تثبيت البرنامج وأعد تثبيته إذا لزم الأمر.

في حالة مواجهة مشكلات أخرى متعلقة بالبرامج —

- قم بإجراء نسخ احتياطي لملفاتك على الفور.
- استخدم أحد برامج البحث عن الفيروسات لفحص محرك الأقراص الصلبة أو الأقراص المضغوطة.
- احفظ أية ملفات أو برامج مفتوحة وأغلقها، ثم أوقف تشغيل الكمبيوتر من قائمة **Start (ابدأ)** .
- افحص مراجع البرنامج أو اتصل بجهة تصنيع البرنامج للحصول على معلومات حول حل المشكلات:

- تأكد من توافق البرنامج مع نظام التشغيل المثبت على الكمبيوتر.
- تأكد من إيفاء الكمبيوتر بالحد الأدنى من متطلبات المكونات المادية اللازمة لتشغيل البرنامج. انظر مراجع البرنامج للحصول على معلومات.

استخدام أدوات الدعم

مركز دعم Dell

يساعدك مركز دعم Dell في الحصول على المعلومات المتعلقة بالدعم والخدمة والنظام. لمزيد من المعلومات حول مركز دعم Dell وأدوات الدعم المتاحة، انقر فوق علامة التبويب **Services (الخدمات)** في

support.dell.com



انقر فوق الرمز بشريط المهام لتشغيل التطبيق. توفر الصفحة الرئيسية روابط للوصول إلى:

- التعليمات الذاتية (حل المشكلات والحماية وأداء النظام والشبكة/الإنترنت والنسخ الاحتياطي/الاسترداد ونظام التشغيل® Windows Vista)
- التنبيهات (تنبيهات الدعم الفني الخاصة بالكمبيوتر)
- المساعدة من Dell (الدعم الفني من خلال أداة DellConnect™ وخدمة العملاء والتدريب والبرامج التعليمية والتعليمات الإرشادية من خلال خدمة Dell on Call™ والفحص عبر الإنترنت من خلال أداة PC CheckUp)

- حول النظام (مراجع النظام ومعلومات الضمان ومعلومات النظام والترقيات والملحقات)

يعرض الجزء العلوي من الصفحة الرئيسية لمركز دعم Dell رقم طراز الكمبيوتر الخاص بك إلى جانب رقم الخدمة ورمز الخدمة السريعة.

لمزيد من المعلومات حول مركز دعم Dell، انظر *Dell Technology Guide* (دليل تقنية Dell) المتوفر على محرك الأقراص الصلبة أو موقع دعم Dell على العنوان support.dell.com

⚠ تحذير: للحماية من احتمال التعرض لصدمة كهربائية أو جرح بسبب حركة شفرات المروحة أو غير ذلك من الإصابات غير المتوقعة، احرص دائمًا على فصل الكمبيوتر عن مأخذ التيار الكهربائي قبل فك الغطاء.

الإشارات الصوتية

قد يصدر الكمبيوتر إشارة صوتية متكررة أثناء بدء التشغيل للمساعدة على حل المشكلات عندما يتعذر عرض رسائل الخطأ.

 **ملاحظة:** لاستبدال الأجزاء، انظر *Service*

Manual (دليل الخدمة) المتوفر على موقع دعم Dell على العنوان support.dell.com.

إشارة تنبيهية واحدة — تعذر المجموع الاختباري لذاكرة القراءة فقط (ROM) الخاصة بنظام BIOS احتمال وجود عطل بلوحة النظام الرئيسية

اتصل بشركة Dell (انظر "الاتصال بشركة Dell" بصفحة 46).

إشارتان تنبهيّتان — لم يتم اكتشاف ذاكرة وصول عشوائي (RAM)

• قم بفك وحدات الذاكرة ثم أعد تركيب واحدة منها وأعد تشغيل الكمبيوتر. إذا تم تشغيل الكمبيوتر بشكل طبيعي، فأعد تركيب كل وحدة حتى تتمكن من التعرف على الوحدة المعيبة أو حتى تتمكن من إعادة تركيب جميع الوحدات دون حدوث أي خطأ.

• قم بتركيب وحدات ذاكرة من نفس النوع في الكمبيوتر إن أمكن.

• إذا استمرت المشكلة، فاتصل بشركة Dell (انظر "الاتصال بشركة Dell" بصفحة 46).

ثلاث إشارات صوتية — احتمال وجود عطل بلوحة النظام الرئيسية

اتصل بشركة Dell (انظر "الاتصال بشركة Dell" بصفحة 46).
أربع إشارات صوتية — تعذر القراءة/الكتابة بذاكرة الوصول العشوائي (RAM)

• تأكد من عدم وجود متطلبات خاصة لوضع وحدة الذاكرة/موصل الذاكرة (انظر *Service Manual* (دليل الخدمة) المتوفر على موقع دعم Dell على العنوان support.dell.com).

• تحقق من توافق وحدات الذاكرة التي تقوم بتركيبها مع الكمبيوتر.

• إذا استمرت المشكلة، فاتصل بشركة Dell (انظر "الاتصال بشركة Dell" بصفحة 46).

خمس إشارات صوتية — عطل في ساعة الوقت الفعلي استبدل البطارية.

ست إشارات صوتية — تعذر اختبار نظام BIOS الخاص بالفيديو

اتصل بشركة Dell (انظر "الاتصال بشركة Dell" بصفحة 46).

سبع إشارات صوتية (الطرازان Inspiron 535 و 545 فقط) — عطل بوحدة المعالجة المركزية (CPU)

اتصل بشركة Dell (انظر "الاتصال بشركة Dell" بصفحة 46).

رسائل النظام

إذا كانت هناك مشكلة أو خطأ بالكمبيوتر، فقد يعرض رسالة نظام تساعدك على تحديد سبب المشكلة والإجراء اللازم لحلها.

ملاحظة: إذا لم تكن الرسالة المعروضة مدرجة بين الأمثلة التالية، فانظر المراجع الخاصة بنظام التشغيل أو البرنامج الذي كان قيد التشغيل عند ظهور الرسالة. وبشكل بديل، يمكنك النظر في *Service Manual* (دليل الخدمة) المتوفر على موقع دعم Dell على العنوان support.dell.com أو قسم "الاتصال بشركة Dell" بصفحة 46 للمساعدة.

Alert! Previous attempts at booting this [system] have failed at checkpoint [nnnn].
(فشلت المحاولات السابقة لبدء تشغيل هذا النظام عند نقطة التحقق [nnnn]). للمساعدة على حل هذه المشكلة، يرجى تدوين نقطة التحقق هذه والاتصال بدعم Dell الفني — يكون الكمبيوتر قد فشل في إكمال إجراء بدء التشغيل ثلاث مرات متتالية بسبب نفس الخطأ (انظر "الاتصال بشركة Dell" بصفحة 46 للمساعدة)

CMOS checksum error (خطأ بالمجموع الاختباري لنظام CMOS) — احتمال وجود عطل بلوحة النظام الرئيسية أو انخفاض مستوى شحن بطارية ساعة الوقت

الفعلي (RTC). يلزم استبدال البطارية دائرية الشكل. انظر *Service Manual* (دليل الخدمة) المتوفر على موقع دعم Dell على العنوان support.dell.com أو قسم "الاتصال بشركة Dell" بصفحة 46 للمساعدة.

CPU fan failure (عطل بمروحة وحدة المعالجة المركزية) — حدث عطل بمروحة وحدة المعالجة المركزية (CPU). يلزم استبدال مروحة وحدة المعالجة المركزية (CPU). انظر *Service Manual* (دليل الخدمة) المتوفر على موقع دعم Dell على العنوان support.dell.com.

Hard-disk drive failure (عطل بمحرك الأقراص الصلبة) — احتمال حدوث عطل بمحرك الأقراص الصلبة أثناء إجراء الاختبار الذاتي عند بدء تشغيل محرك الأقراص الصلبة (HDD POST) (انظر "الاتصال بشركة Dell" بصفحة 46 للمساعدة).

Hard-disk drive read failure (تعذر قراءة بيانات محرك الأقراص الصلبة) — احتمال حدوث عطل بمحرك الأقراص الصلبة أثناء إجراء اختبار بدء تشغيل محرك الأقراص الصلبة (HDD) (انظر "الاتصال بشركة Dell" بصفحة 46 للمساعدة).

Keyboard failure (عطل بلوحة المفاتيح) — استبدل لوحة المفاتيح أو افحص الكبل للتحقق توصيله بإحكام.

NOTICE - Hard Drive SELF MONITORING SYSTEM has reported that a parameter has exceeded its normal operating range. Dell recommends that you back up your data regularly. A parameter out of range may or may not indicate a potential hard drive problem

نظام المراقبة الذاتية لمحرك الأقراص الصلبة إعداداً تجاوز نطاق التشغيل الطبيعي له. توصي Dell بإجراء نسخ احتياطي لبياناتك على نحو منظم. قد يشير وجود إعداد تجاوز نطاق التشغيل إلى احتمال وجود عطل بمحرك الأقراص الصلبة أو قد لا يشير إلى ذلك. — خطأ بميزة S.M.A.R.T، احتمال وجود عطل بمحرك الأقراص الصلبة. يمكن تمكين هذه الميزة أو تعطيلها من شاشة إعداد نظام BIOS (انظر "الاتصال بشركة Dell" بصفحة 46 للمساعدة).

No boot device available (لا يتوفر جهاز لبدء التشغيل) — لا يوجد قسم قابل لبدء التشغيل منه على محرك الأقراص الصلبة أو كبل محرك الأقراص الصلبة مفكوك أو لا يوجد جهاز قابل لبدء التشغيل منه.

- إذا كان محرك الأقراص الصلبة هو جهاز بدء التشغيل المستخدم، فتأكد من توصيل الكبلات وتركيب المحرك وتقسيمه بشكل سليم كجهاز بدء تشغيل.
- ادخل إلى شاشة إعداد النظام وتأكد من صحة معلومات تسلسل بدء التشغيل (انظر *Service Manual* (دليل الخدمة) المتوفر على موقع دعم Dell على العنوان support.dell.com).

No timer tick interrupt (عدم توقف مؤشر الموقت) — احتمال وجود عطل بإحدى شرائح لوحة النظام أو وجود عطل بلوحة النظام الرئيسية (انظر *Service Manual* (دليل الخدمة) المتوفر على موقع دعم Dell على العنوان support.dell.com أو انظر "الاتصال بشركة Dell" بصفحة 46 للمساعدة).

USB over current error (خطأ ارتفاع التيار بجهاز USB) — افصل جهاز USB. يحتاج جهاز USB مزيداً من الطاقة ليعمل بشكل سليم. استخدم مصدر طاقة خارجي لتوصيل جهاز USB أو إذا كان الجهاز به كبل USB، فقم بتوصيلهما.

أداة تشخيص المشكلات Dell Diagnostics

في حالة مواجهة مشكلة ما بالكمبيوتر، قم بإجراء عمليات الفحص الموضحة في قسم "مشكلات عدم الاستجابة والبرامج" بصفحة 25 وقم بتشغيل أداة تشخيص المشكلات Dell Diagnostics قبل الاتصال بشركة Dell للحصول على المساعدة الفنية.

يوصى بطباعة هذه الإجراءات قبل البدء.

 **ملاحظة:** تعمل أداة تشخيص المشكلات Dell Diagnostics على أجهزة كمبيوتر Dell فقط.

 **ملاحظة:** يعتبر قرص *Drivers and Utilities* (برامج التشغيل والأدوات المساعدة) اختياريًا وقد لا يتم إرفاقه مع الكمبيوتر.

انظر قسم System Setup (إعداد النظام) في *Service Manual* (دليل الخدمة) لمراجعة معلومات مواصفات الكمبيوتر، وتأكد من أن الجهاز الذي تريد اختباره يظهر في برنامج إعداد النظام وأنه نشط.

ابدأ تشغيل أداة تشخيص المشكلات Dell Diagnostics من محرك الأقراص الصلبة أو من قرص *Drivers and Utilities* (برامج التشغيل والأدوات المساعدة).

أداة حل مشكلات المكونات المادية

في حالة عدم اكتشاف أحد الأجهزة أثناء إعداد نظام التشغيل أو في حالة اكتشافه وتهيئته بشكل غير صحيح، يمكنك استخدام أداة حل مشكلات المكونات المادية لحل مشكلات عدم التوافق.

لبدء تشغيل أداة حل مشكلات المكونات المادية:

1. انقر فوق **Start** (ابدأ)  ← **Help and Support** (التعليمات والدعم).

2. اكتب *hardware troubleshooter* في حقل البحث واضغط على **<Enter>** لبدء البحث.

3. من نتائج البحث، حدد الخيار الذي يقدم أفضل وصف للمشكلة واتبع خطوات حل المشكلات الباقية.

4. اضغط على أي مفتاح لبدء تشغيل أداة تشخيص المشكلات Dell Diagnostics من قسم أدوات تشخيص المشكلات المساعدة على محرك الأقراص الصلبة.

بدء تشغيل أداة تشخيص المشكلات Dell Diagnostics من قرص Drivers and Utilities (برامج التشغيل والأدوات)

1. أدخل قرص *Drivers and Utilities* (برامج التشغيل والأدوات المساعدة).

2. أوقف تشغيل الكمبيوتر ثم أعد تشغيله.
عند ظهور شعار DELL، اضغط على <F12> على الفور.

ملاحظة: إذا انتظرت لفترة طويلة وظهر شعار نظام التشغيل، فاستمر في الانتظار حتى ترى سطح مكتب نظام التشغيل Microsoft® Windows® ثم أوقف تشغيل الكمبيوتر وأعد المحاولة.

ملاحظة: تؤدي الخطوات التالية إلى تغيير تسلسل بدء التشغيل لمرة واحدة فقط. في المرة التالية التي تقوم فيها ببدء تشغيل الكمبيوتر، يتم بدء تشغيل الكمبيوتر وفقاً للأجهزة المحددة في برنامج إعداد النظام.

بدء تشغيل أداة تشخيص المشكلات Dell Diagnostics من محرك الأقراص الصلبة

توجد أداة تشخيص المشكلات Dell Diagnostics في قسم مخفي خاص بأدوات تشخيص المشكلات المساعدة على محرك الأقراص الصلبة.

ملاحظة: إذا تعذر على الكمبيوتر عرض صورة شاشة، انظر "الاتصال بشركة Dell" بصفحة 46.

1. تأكد من توصيل الكمبيوتر بأخذ تيار كهربائي يعمل على نحو سليم.

2. قم بتشغيل (أو إعادة تشغيل) الكمبيوتر.

3. عند ظهور شعار DELL™، اضغط على <F12> على الفور. حدد **Diagnostics (التشخيص)** من قائمة بدء التشغيل ثم اضغط على <Enter>.

ملاحظة: إذا انتظرت لفترة طويلة وظهر شعار نظام التشغيل، فاستمر في الانتظار حتى ترى سطح مكتب نظام التشغيل Microsoft® Windows® ثم أوقف تشغيل الكمبيوتر وأعد المحاولة.

ملاحظة: إذا ظهرت رسالة تخطرك بعدم العثور على قسم لأدوات تشخيص المشكلات المساعدة، فقم بتشغيل أداة تشخيص المشكلات Dell Diagnostics من قرص *Drivers and Utilities* (برامج التشغيل والأدوات المساعدة).

3. عند ظهور قائمة أجهزة بدء التشغيل، ظلل **CD/ DVD/CD-RW** واضغط على **<Enter>**.
4. حدد خيار **Boot from CD-ROM (بدء التشغيل من محرك الأقراص المضغوطة)** من القائمة التي تظهر ثم اضغط على **<Enter>**.
5. اكتب الرقم 1 لعرض قائمة القرص المضغوط واضغط على **<Enter>** للمتابعة.
6. حدد **Run the 32 Bit Dell Diagnostics (تشغيل أداة تشخيص المشكلات Dell Diagnostics الإصدار 32 بت)** من القائمة المرقمة. في حالة ظهور عدة إصدارات في القائمة، حدد الإصدار الملائم للكمبيوتر المستخدم.
7. عند ظهور **Main Menu (القائمة الرئيسية)** لأداة تشخيص المشكلات **Dell Diagnostics**، حدد الاختبار الذي تريد إجراءه.

خيارات استرداد النظام

- إذا حصلت على قرص Operating System (نظام التشغيل) مع الكمبيوتر، فيمكنك استخدامه لاستعادة نظام التشغيل. ورغم ذلك، يؤدي أيضاً استخدام قرص Operating System (نظام التشغيل) إلى حذف كافة البيانات الموجودة على محرك الأقراص الصلبة. لا تستخدم القرص إلا إذا لم يؤد الخيار System Restore (استعادة النظام) إلى حل مشكلة نظام التشغيل.

يمكنك استعادة نظام التشغيل بالطرق التالية:

- **System Restore (استعادة النظام):** لإعادة الكمبيوتر إلى حالة تشغيل سابقة دون التأثير على ملفات البيانات. استخدم الخيار System Restore (استعادة النظام) كحل أولي لاستعادة نظام التشغيل والحفاظ على ملفات البيانات.
- **Dell Factory Image Restore (استعادة الحالة الأصلية لكمبيوتر Dell):** لإعادة محرك الأقراص الصلبة إلى حالة التشغيل التي كان عليها عندما قمت بشراء الكمبيوتر. يؤدي هذا الإجراء إلى حذف كافة البيانات الموجودة على محرك الأقراص الصلبة بشكل نهائي وإزالة أية برامج تم تثبيتها بعد استلام الكمبيوتر. لا تستخدم الخيار Dell Factory Image Restore (استعادة الحالة الأصلية لكمبيوتر Dell) إلا إذا لم يؤد الخيار System Restore (استعادة النظام) إلى حل مشكلة نظام التشغيل.

استعادة النظام

توفر أنظمة التشغيل Windows خيار System Restore (استعادة النظام) الذي يسمح لك بإعادة الكمبيوتر إلى حالة تشغيل سابقة (دون التأثير على ملفات البيانات) وذلك إذا أدت التغييرات التي تم إجراؤها على إعدادات المكونات المادية أو البرامج أو غيرها من إعدادات النظام إلى ترك الكمبيوتر في حالة تشغيل غير مرغوبة. يمكن إرجاع أية تغييرات يتم إجراؤها على الكمبيوتر من خلال الخيار System Restore (استعادة النظام).

⚠ تنبيه: قم بإجراء نسخ احتياطي لملفات البيانات بشكل

منتظم. لا يراقب الخيار System Restore (استعادة النظام) ملفات البيانات ولا يستردها.

✍ ملاحظة: تمت كتابة الإجراءات المذكورة في هذا المستند للعرض الافتراضي بنظام التشغيل Windows، ولذلك قد لا تنطبق هذه الإجراءات إذا قمت بضبط كمبيوتر Dell™ على العرض Classic (Windows كلاسيكي).

بدء استعادة النظام

1. انقر فوق Start (ابدأ) .

2. في مربع Start Search (بدء البحث)، اكتب System Restore ثم اضغط على <Enter>.

✍ ملاحظة: قد يظهر إطار User Account

Control (التحكم في حساب المستخدم). إذا

كان لديك حساب مسؤول على الكمبيوتر، فانقر فوق Continue (متابعة)؛ أو اتصل بالمسؤول لمتابعة الإجراء المطلوب إذا لم يكن لديك حساب مسؤول.

3. انقر فوق Next (التالي) واتبع الأوامر المتبقية التي تظهر على الشاشة.

إذا لم يؤدي الخيار System Restore (استعادة النظام) إلى حل المشكلة، فيمكنك التراجع عن آخر عملية استعادة للنظام.

التراجع عن آخر عملية استعادة للنظام

✍ ملاحظة: قبل التراجع عن آخر عملية استعادة للنظام،

احفظ كافة الملفات المفتوحة وأغلقها ثم اخرج من أية برامج مفتوحة. لا تقم بتعديل أو فتح أو حذف أية ملفات أو برامج حتى تكتمل عملية استعادة النظام.

1. انقر فوق Start (ابدأ) .

2. في مربع Start Search (بدء البحث)، اكتب System Restore ثم اضغط على <Enter>.

3. انقر فوق Undo my last restoration (تراجع عن آخر عملية استعادة) ثم انقر فوق Next (التالي).

أية برامج أو ملفات تمت إضافتها منذ استلام الكمبيوتر — بما في ذلك ملفات البيانات — من محرك الأقراص الصلبة بشكل نهائي. وتتضمن ملفات البيانات المستندات وجداول البيانات ورسائل البريد الإلكتروني والصور الرقمية وملفات الموسيقى وما إلى ذلك من ملفات. قم بإجراء نسخ احتياطي لكافة البيانات قبل استخدام الخيار **Factory Image Restore** (استعادة الحالة الأصلية) إن أمكن ذلك.

استعادة الحالة الأصلية لكمبيوتر Dell

1. قم بتشغيل الكمبيوتر. عند ظهور شعار Dell، اضغط على <F8> عدة مرات للوصول إلى إطار **Vista Advanced Boot Options** (خيارات بدء التشغيل المتقدمة لنظام Vista).

2. حدد **Repair Your Computer** (إصلاح الكمبيوتر).

3. يظهر إطار **System Recovery Options** (خيارات استرداد النظام).

4. حدد تخطيط لوحة المفاتيح وانقر فوق **Next** (التالي).

5. للوصول إلى خيارات الاسترداد، قم بتسجيل الدخول كمستخدم محلي. للوصول إلى موجه الأوامر، اكتب **administrator** في حقل **User name** (اسم المستخدم) ثم انقر فوق **OK** (موافق).

استعادة الحالة الأصلية لكمبيوتر Dell

تنبيه: يؤدي استخدام الخيار **Dell Factory Image Restore** (استعادة الحالة الأصلية لكمبيوتر Dell) إلى حذف كافة البيانات الموجودة على محرك الأقراص الصلبة بشكل نهائي وإزالة أية برامج عادية أو برامج تشغيل تم تثبيتها بعد استلام الكمبيوتر. قم بإجراء نسخ احتياطي للبيانات قبل استخدام هذه الخيارات إن أمكن. لا تستخدم الخيار **Dell Factory Image Restore** (استعادة الحالة الأصلية لكمبيوتر Dell) إلا إذا لم يود الخيار **System Restore** (استعادة النظام) إلى حل مشكلة نظام التشغيل.

تنبيه: لا يتوفر الخيار **Dell Factory Image Restore** (استعادة الحالة الأصلية لكمبيوتر Dell) إذا تمت تهيئة محرك الأقراص الصلبة أو تقسيمه باستخدام قرص **Operating System** (التشغيل).

ملاحظة: قد لا يتوفر الخيار **Dell Factory Image Restore** (استعادة الحالة الأصلية لكمبيوتر Dell) في بعض البلدان أو على بعض أجهزة الكمبيوتر.

استخدم الخيار **Dell Factory Image Restore** (استعادة الحالة الأصلية لكمبيوتر Dell) فقط كأخر وسيلة لاستعادة نظام التشغيل. تؤدي هذه الخيارات إلى إعادة محرك الأقراص الصلبة إلى حالة التشغيل التي كان عليها عند شراء الكمبيوتر. يتم حذف

إعادة تثبيت نظام التشغيل

قبل البدء

إذا كنت تقوم بإعادة تثبيت نظام التشغيل Microsoft® Windows® لحل مشكلة متعلقة ببرنامج تشغيل مثبت حديثاً، فجرب أولاً استخدام الخيار Device Driver Rollback (استعادة برامج تشغيل الأجهزة) بنظام التشغيل Windows. إذا لم يؤد الخيار Device Driver Rollback (استعادة برامج تشغيل الأجهزة) إلى حل المشكلة، فاستخدم الخيار System Restore (استعادة النظام) لإعادة نظام التشغيل إلى حالة التشغيل التي كان عليها قبل أن يتم تثبيت برنامج التشغيل الجديد. انظر "استعادة النظام" بصفحة 35.

△ تنبيه: قبل القيام بالتثبيت، قم بإجراء نسخ احتياطي لكافة ملفات البيانات الموجودة على محرك الأقراص الصلبة الأساسي. للقيام بالتهيئة التقليدية لمحرك الأقراص الصلبة، يكون محرك الأقراص الصلبة الأساسي هو أول محرك يتم اكتشافه.

لإعادة تثبيت نظام التشغيل Windows، يلزم توفر ما يلي:

• قرص *Operating System* (نظام التشغيل)
من Dell

• قرص *Drivers and Utilities* (برامج التشغيل)
والأدوات المساعدة) من Dell

6. انقر فوق **Dell Factory Image Restore**

(استعادة الحالة الأصلية لكمبيوتر Dell). تظهر شاشة

ترحيب **Dell Factory Image Restore**

(استعادة الحالة الأصلية لكمبيوتر Dell).

✍ ملاحظة: وفقاً لمواصفات الكمبيوتر، قد تحتاج إلى

تحديد **Dell Factory Tools** (أدوات Dell)

الأصلية) ثم **Dell Factory Image Restore**

(استعادة الحالة الأصلية لكمبيوتر Dell).

7. انقر فوق **Next** (التالي).

تظهر شاشة **Confirm Data Deletion** (تأكيد حذف البيانات).

△ تنبيه: إذا لم ترغب في المتابعة مع الخيار **Factory Image Restore**

(استعادة الحالة الأصلية)، فانقر

فوق **Cancel** (الغاء).

8. انقر فوق مربع التحديد لتأكيد رغبتك في متابعة إعادة

تهيئة محرك الأقراص الصلبة وإعادة برامج النظام

إلى حالتها الأصلية، ثم انقر فوق **Next** (التالي).

تبدأ عملية الاستعادة وقد تستغرق خمس دقائق أو أكثر

حتى تكتمل. تظهر رسالة عند الانتهاء من إعادة نظام

التشغيل والتطبيقات المثبتة في الأصل على الجهاز إلى

حالتها الأصلية.

9. انقر فوق **Finish** (إنهاء) لإعادة تشغيل النظام.

4. أعد تشغيل الكمبيوتر.

5. عند ظهور شعار DELL، اضغط على <F12> على الفور.

ملاحظة: إذا انتظرت لفترة طويلة وظهر شعار نظام التشغيل، فاستمر في الانتظار حتى ترى سطح مكتب نظام التشغيل Microsoft® Windows ثم أوقف تشغيل الكمبيوتر وأعد المحاولة.

ملاحظة: تؤدي الخطوات التالية إلى تغيير تسلسل بدء التشغيل لمرة واحدة فقط. في المرة التالية التي تقوم فيها ببدء تشغيل الكمبيوتر، يتم بدء تشغيل الكمبيوتر وفقاً للأجهزة المحددة في برنامج إعداد النظام.

6. عند ظهور قائمة أجهزة بدء التشغيل، ظلل CD/DVD/CD-RW Drive (محرك أقراص CD/DVD/CD-RW) واضغط على <Enter>.

7. اضغط على أي مفتاح ليتم بدء التشغيل من محرك الأقراص المضغوطة.

اتبع الإرشادات التي تظهر على الشاشة لإكمال عملية التثبيت.

ملاحظة: يحتوي قرص *Drivers and Utilities* (برامج التشغيل والأدوات المساعدة) من Dell على برامج التشغيل التي تم تثبيتها أثناء تجميع الكمبيوتر. استخدم قرص *Drivers and Utilities* (برامج التشغيل والأدوات المساعدة) من Dell لتحميل أية برامج تشغيل مطلوبة. وفقاً للمنطقة التي طلبت منها الكمبيوتر أو ما إذا كنت قد طلبت الحصول على القرص أم لا، قد لا يتم إرفاق قرص *Drivers and Utilities* (برامج التشغيل والأدوات المساعدة) وقرص *Operating System* (نظام التشغيل) من Dell مع الكمبيوتر.

إعادة تثبيت نظام التشغيل Windows Vista®

قد تستغرق عملية إعادة التثبيت من ساعة إلى ساعتين حتى تكتمل. بعد إعادة تثبيت نظام التشغيل، يجب أيضاً إعادة تثبيت برامج تشغيل الأجهزة وبرنامج الحماية من الفيروسات والبرامج الأخرى.

1. احفظ أية ملفات مفتوحة وأغلقها ثم اخرج من أية برامج مفتوحة.

2. أدخل قرص *Operating System* (نظام التشغيل).

3. انقر فوق **Exit** (إنهاء) إذا ظهرت رسالة **Install Windows** (تثبيت Windows).

لحصول على التعليمات

- ✍ **ملاحظة:** اتصل بدعم Dell من هاتف قريب من الكمبيوتر حتى يتمكن فريق الدعم من مساعدتك بأية إجراءات ضرورية.
 - ✍ **ملاحظة:** قد لا يتوفر نظام رمز الخدمة السريعة من Dell في كافة البلدان.
- عند مطابقتك بإدخال رمز الخدمة السريعة بواسطة نظام الهاتف التلقائي من Dell، أدخل هذا الرمز ليتم توجيه الاتصال مباشرة إلى أفراد الدعم المناسبين. إذا لم يكن لديك رمز الخدمة السريعة، فافتح مجلد **Dell Accessories** (ملحقات Dell) ثم انقر نقرًا مزدوجًا فوق أيقونة رمز الخدمة السريعة ثم اتبع التوجيهات.
- ✍ **ملاحظة:** لا تتوفر دائمًا بعض الخدمات التالية في كافة المواقع التي تقع خارج الولايات الأمريكية الموجودة في قارة أمريكا الشمالية. اتصل بممثل شركة Dell المحلي للحصول على معلومات حول مدى توفر هذه الخدمات.

إذا ما واجهت مشكلة بالكمبيوتر، فيمكنك اتباع الخطوات التالية كاملة لتشخيص المشكلة وحلها:

1. انظر "حل المشكلات" بصفحة 21 للحصول على المعلومات والإجراءات المتعلقة بالمشكلة التي يواجهها الكمبيوتر.
2. انظر "أداة تشخيص المشكلات Dell Diagnostics" بصفحة 32 لمعرفة الإجراءات الخاصة بكيفية تشغيل أداة تشخيص المشكلات Dell Diagnostics.
3. املاً "قائمة تدقيق التشخيص" بصفحة 45.
4. استخدم مجموعة منتجات Dell الشاملة من الخدمات المتوفرة عبر الإنترنت على موقع دعم Dell على العنوان (support.dell.com) للحصول على تعليمات حول إجراءات التثبيت وحل المشكلات. انظر "الخدمات المتوفرة عبر الإنترنت" بصفحة 42 للحصول على قائمة أكثر شمولية بخدمات دعم Dell المتوفرة عبر الإنترنت.
5. إذا لم تؤد الخطوات السابقة إلى حل المشكلة، فانظر "الاتصال بشركة Dell" بصفحة 46.

DellConnect™

DellConnect هي عبارة عن أداة بسيطة للوصول عبر الإنترنت تتيح لأي عضو من فريق الخدمة والدعم بشركة Dell الوصول إلى الكمبيوتر الخاص بك من خلال اتصال واسع النطاق والقيام بتشخيص المشكلة وحلها تحت إشرافك التام. لمزيد من المعلومات، تفضل بزيارة support.dell.com ثم انقر فوق **DellConnect**.

الدعم الفني وخدمة العملاء

تتوفر خدمة الدعم من Dell للإجابة على أسئلتك المتعلقة بمكونات Dell المادية. يستخدم فريق الدعم نظام تشخيص يعتمد على الكمبيوتر، وذلك لتوفير إجابات سريعة ودقيقة. للاتصال بخدمة الدعم من Dell، انظر "قبل الاتصال" بصفحة 45 ثم انظر معلومات الاتصال الخاصة بمنطقتك أو تفضل بزيارة support.dell.com.

لخدمات المتوفرة عبر الإنترنت

يمكنك التعرف على منتجات وخدمات Dell من خلال مواقع الويب التالية:

• www.dell.com

• www.dell.com/ap (دول آسيا المطلة على المحيط الهادي فقط)

• www.dell.com/jp (اليابان فقط)

• www.euro.dell.com (أوروبا فقط)

• www.dell.com/la (دول أمريكا اللاتينية والبحر الكاريبي)

• www.dell.ca (كندا فقط)

يمكنك الوصول إلى دعم Dell من خلال مواقع الويب وعناوين البريد الإلكتروني التالية:

مواقع الويب الخاصة بدعم Dell

• support.dell.com

• support.jp.dell.com (اليابان فقط)

• support.euro.dell.com (أوروبا فقط)

عناوين البريد الإلكتروني الخاصة بدعم Dell

• mobile_support@us.dell.com

• support@us.dell.com

• la-techsupport@dell.com (دول أمريكا

اللاتينية والبحر الكاريبي فقط)

• apsupport@dell.com (دول آسيا المطلة

على المحيط الهادي فقط)

عناوين البريد الإلكتروني الخاصة بقسم التسويق والمبيعات بشركة Dell

• apmarketing@dell.com (دول آسيا المطلة

على المحيط الهادي فقط)

• sales_canada@dell.com (كندا فقط)

الدخول إلى بروتوكول نقل الملفات (FTP) كمستخدم غير معروف

• ftp.dell.com

قم بتسجيل الدخول مستخدمًا اسم المستخدم:

anonymous، واستخدم عنوان البريد الإلكتروني

الخاص بك ككلمة المرور.

معلومات المنتج

إذا كنت بحاجة إلى معلومات حول المنتجات الإضافية المتاحة من Dell أو إذا كنت ترغب في إجراء طلب شراء، فتفضل بزيارة موقع الويب الخاص بشركة Dell على العنوان www.dell.com. لمعرفة رقم الهاتف الذي يمكنك الاتصال به من منطقتك أو للتحدث إلى أحد مختصي المبيعات، انظر "الاتصال بشركة Dell" بصفحة 46.

خدمة حالة الطلب التلقائية

لمعرفة حالة أي من منتجات Dell التي طلبت شرائها، يمكنك زيارة الموقع support.dell.com أو يمكنك الاتصال بخدمة حالة الطلب التلقائية. ستستمع إلى رسالة مسجلة تطلب منك إدخال المعلومات اللازمة لتحديد طلبك والإبلاغ عنه. لمعرفة رقم الهاتف الذي يمكنك الاتصال به من منطقتك، انظر "الاتصال بشركة Dell" بصفحة 46.

إذا كانت لديك أية مشكلة تتعلق بطلب الشراء الخاص بك، مثل أجزاء مفقودة أو أجزاء غير صحيحة أو فاتورة غير صحيحة، فاتصل بخدمة عملاء Dell. يجب أن تكون الفاتورة أو إيصال الشحن في متناول يديك عند الاتصال. لمعرفة رقم الهاتف الذي يمكنك الاتصال به من منطقتك، انظر "الاتصال بشركة Dell" بصفحة 46.

إرجاع المكونات بغرض الإصلاح بموجب الضمان أو بغرض رد الثمن

جهز كل المكونات التي سيتم إرجاعها، سواء للإصلاح أو لرد الثمن، على النحو التالي:

1. اتصل بشركة Dell للحصول على رقم التصديق على إرجاع المواد، واكتبه بشكل واضح وبارز على العلبة من الخارج.
2. لمعرفة رقم الهاتف الذي يمكنك الاتصال به من منطقتك، انظر "الاتصال بشركة Dell" بصفحة 46.
3. أرفق نسخة من الفاتورة وخطاباً يوضح سبب الإرجاع.
4. أرفق نسخة من قائمة تدقيق التشخيص (انظر "قائمة تدقيق التشخيص" بصفحة 45)، والتي توضح الاختبارات التي أجريتها إلى جانب أية رسائل خطأ أوضحتها أداة تشخيص المشكلات Dell Diagnostics (انظر "أداة تشخيص المشكلات Dell Diagnostics" بصفحة 32).

5. أرفق أية ملحقات تتعلق بالجزء (الأجزاء) الذي ستقوم بإرجاعه (كبطاقات الطاقة والبرامج والأدلة وما إلى ذلك) إذا كان الإرجاع سيتم بغرض رد الثمن.

6. ضع الجهاز الذي ستقوم بإرجاعه في مواد التغليف الأصلية (أو مواد مشابهة لها).

ملاحظة: تتحمل أنت مسؤولية تسديد مصاريف الشحن. كما تتحمل مسؤولية تأمين أي منتج يتم إرجاعه ومسؤولية فقدانه أثناء الشحن إلى Dell. لا يُسمح بنظام الدفع عند التسليم (C.O.D).

ملاحظة: سيتم رفض المرتجعات التي لا تلتزم بأي من المتطلبات السابقة في مركز الاستلام الخاص بشركة Dell، كما سيتم إرجاعها لك.

قبل الاتصال



ملاحظة: جهاز رمز الخدمة السريعة عند الاتصال. يساعد هذا الرمز نظام الدعم التلقائي عبر الهاتف الخاص بشركة Dell على توجيه مكالمتك بشكل أكثر فعالية. قد يطلب منك أيضاً أن تقوم بإدخال رقم الخدمة.

تذكر أن تقوم بملء قائمة تدقيق التشخيص التالية. قم بتشغيل الجهاز قبل الاتصال بشركة Dell للحصول على المساعدة وقم بإجراء الاتصال من هاتف قريب من الكمبيوتر إن أمكن ذلك. قد يُطلب منك كتابة بعض الأوامر باستخدام لوحة المفاتيح أو إعداد معلومات تفصيلية أثناء العمليات أو تجربة خطوات أخرى لحل المشكلة لا تتم إلا على الكمبيوتر نفسه. تأكد من توفر المراجع الخاصة بالكمبيوتر.

انمة تدقيق التشخيص

- الاسم:
- التاريخ:
- العنوان:
- رقم الهاتف:
- رقم الخدمة (الرمز الشريطي الموجود على الجزء العلوي من الكمبيوتر):
- رمز الخدمة السريعة:
- رقم التصديق على إرجاع المواد (في حالة الحصول عليه من فني دعم Dell):
- نظام التشغيل وإصداره:
- الأجهزة:
- بطاقات التوسعة:
- هل أنت متصل بشبكة؟ نعم/لا
- الشبكة والإصدار ومهايئ الشبكة:
- البرامج والإصدارات:

الاتصال بشركة Dell

بالنسبة للعملاء في الولايات المتحدة، اتصل على
800-999-3355 (800-WWW-DELL).

 **ملاحظة:** إذا لم يكن لديك اتصال نشط بالإنترنت، فيمكنك العثور على معلومات الاتصال على فاتورة الشراء أو إيصال الشحن أو الفاتورة أو كتالوج منتج Dell.

توفر Dell عدة خيارات للخدمة والدعم عبر الإنترنت أو الهاتف. وتختلف درجة التوفر حسب البلد والمنتج، وقد لا تتوفر بعض الخدمات في منطقتك.

للاتصال بشركة Dell للاستفسار بشأن المبيعات أو الدعم الفني أو خدمة العملاء:

1. تفضل بزيارة الموقع support.dell.com.

2. تحقق من بلدك أو منطقتك في قائمة **Choose A Country/Region** (اختيار بلد/منطقة) المنسدلة في الجزء السفلي من الصفحة.

3. انقر فوق **Contact Us** (الاتصال بنا) على الجانب الأيسر من الصفحة.

انظر المراجع الخاصة بنظام التشغيل لتحديد محتويات ملفات بدء تشغيل الكمبيوتر. إذا كان الكمبيوتر متصلًا بطابعة، فقم بطباعة كل ملف. أو قم بتسجيل محتويات كل ملف قبل الاتصال بشركة Dell.

- رسالة الخطأ أو الإشارة الصوتية أو رمز التشخيص:
- وصف المشكلة وإجراءات حلها التي قمت بها:

4. حدد الخدمة أو رابط الدعم الملائم وفقاً لاحتياجاتك.
5. اختر طريقة الاتصال بشركة Dell الملائمة لك.

العثور على مزيد من المعلومات والموارد

<p>فانظر:</p>	<p>إذا كنت بحاجة إلى:</p>
<p>قرص <i>Operating System</i> (نظام التشغيل).</p>	<p>إعادة تثبيت نظام التشغيل.</p>
<p>الجانب الخلفي من الكمبيوتر.</p>	<p>معرفة رقم طراز النظام.</p>
<p>قرص <i>Drivers and Utilities</i> (برامج التشغيل والأدوات المساعدة).</p>	<p>تشغيل برنامج تشخيص للكمبيوتر أو إعادة تثبيت برنامج نظام كمبيوتر سطح المكتب أو تحديث برامج تشغيل الكمبيوتر والملفات التمهيدية.</p>
<p> ملاحظة: يمكن العثور على تحديثات لبرامج التشغيل والمراجع على موقع دعم Dell™ على العنوان support.dell.com</p>	
<p><i>Dell Technology Guide</i> (دليل تقنية Dell) المتوفر على محرك الأقراص الصلبة.</p>	<p>معرفة المزيد حول نظام التشغيل وصيانة الأجهزة الطرفية ونظام RAID والإنترنت وBluetooth® والاتصال الشبكي والبريد الإلكتروني.</p>
<p><i>Service Manual</i> (دليل الخدمة) المتوفر على موقع دعم Dell على العنوان support.dell.com</p>	<p>ترقية الكمبيوتر بذاكرة جديدة أو إضافية أو بمحرك أقراص صلبة جديد.</p>
<p> ملاحظة: في بعض البلدان، قد يؤدي فتح قطع الكمبيوتر واستبدالها إلى إبطال الضمان. اطلع على ضمانك و سياسات الإرجاع قبل العمل على أجزاء الكمبيوتر الداخلية.</p>	<p>إعادة تركيب أو استبدال جزء تالف أو معيب.</p>

إذا كنت بحاجة إلى:

فانظر:

العثور على معلومات حول أفضل ممارسات الأمان الخاصة بالكمبيوتر.

قبل العمل على أجزاء الكمبيوتر الداخلية، اقرأ معلومات الأمان المرفقة مع الكمبيوتر. لمزيد من المعلومات حول أفضل ممارسات الأمان، انظر الصفحة الرئيسية للتوافق التنظيمي على العنوان www.dell.com/regulatory_compliance.

مراجعة معلومات الضمان والشروط والبنود (الولايات المتحدة فقط) وإرشادات الأمان والمعلومات التنظيمية ومعلومات السلامة الصحية واتفاقية ترخيص المستخدم النهائي.

الجانب العلوي من الكمبيوتر.

العثور على رقم الخدمة/رمز الخدمة السريعة - يجب استخدام رقم الخدمة لتعريف الكمبيوتر الخاص بك على موقع support.dell.com أو للاتصال بالدعم الفني.

موقع دعم Dell على العنوان support.dell.com

العثور على برامج تشغيل والتزييلات. الوصول إلى الدعم الفني والتعليمات الخاصة بالمنتج. التحقق من حالة طلب المشتريات الجديدة. العثور على حلول وأجوبة للأسئلة الشائعة.

العثور على معلومات حول آخر التحديثات المتعلقة بالتغييرات الفنية التي تم إدخالها على الكمبيوتر أو المواد المرجعية الفنية المتقدمة للفنيين أو المستخدمين المتمرسين.

مواصفات

طراز الكمبيوتر

Inspiron 535

Inspiron 537

Inspiron 545

Inspiron 546

يوفر هذا القسم معلومات قد تحتاجها عند إعداد الكمبيوتر وتحديث برامج التشغيل الخاصة به وترقيته.

ملاحظة: قد تختلف العروض حسب المنطقة. لمزيد من

المعلومات حول مواصفات الكمبيوتر، انقر فوق

Start (ابدأ)  ← **Help and Support**

(التعليمات والدعم) وحدد الخيار الخاص بعرض

معلومات حول الكمبيوتر.

محركات الأقراص

يمكن الوصول إليها من
الخارج

فتحتان مقياس 5,25

بوصات لمحرك الأقراص

SATA

DVD+/-RW المتعدد

الفائق أو محرك أقراص

Blu-ray Disc™ المُجمع

أو محرك الأقراص الضوئية

Blu-ray Disc RW

فتحة مقياس 3,5 بوصات

لمحرك FlexBay

فتحتان مقياس 3,5 بوصات

لمحركات الأقراص الصلبة

SATA

يمكن الوصول إليها من
الداخل

موصلات اللوحة الأمامية

USB

موصلان متوافقان مع USB 2.0

الصوت

موصل ميكروفون وموصل سماعة رأس

فتحات التوسعة

PCI Express x16

فتحة تدعم البطاقات كاملة الارتفاع

PCI Express x1

فتحة تدعم البطاقات كاملة الارتفاع

PCI

فتحتان تدعمان البطاقات كاملة الارتفاع

بيئة تشغيل الكمبيوتر

نطاقات درجة الحرارة:

أثناء التشغيل من 10 إلى 35 درجة مئوية (من 50 إلى 95 درجة فهرنهايت)

أثناء التخزين من -40 إلى 65 درجة مئوية (من -40 إلى 149 درجة فهرنهايت)

الرطوبة النسبية: من 20% إلى 80% (دون تكاثف)

الحد الأقصى للاهتزاز (باستخدام طيف الاهتزاز العشوائي الذي يحاكي بيئة المستخدم):

أثناء التشغيل من 5 إلى 350 هرتز عند 0,0002 G/2 هرتز

أثناء التخزين من 5 إلى 500 هرتز عند 0,001 إلى 0,01 G/2 هرتز

الحد الأقصى للاصطدام (يُقاس ومحرك الأقراص الصلبة في وضع الارتكاز العمودي وبذبذبة نصف جيبية زمنها 2 مللي ثانية):

أثناء التشغيل 40 وحدة تسارع جاذبية +/- 5% مع نبضة صدمية مدتها 2 مللي ثانية +/- 10% (ما يعادل 20 بوصة/ث 51 سم/ث)

الطاقة		بيئة تشغيل الكمبيوتر	
الحد الأقصى لتبديد الحرارة	1023 وحدة حرارة بريطانية/ ساعة	أثناء التخزين	105 وحدة تسارع جاذبية +/- 5% مع نبضة صدمية مدتها 2 مللي ثانية +/- 10% (ما يعادل 50 بوصة/ث 127 سم/ث))
الجهد الكهربائي	115/230 فولت من التيار المتردد، 50/60 هرتز، 7/4 أمبير	الارتفاع (الحد الأقصى):	أثناء التشغيل
البطارية دائرية الشكل	بطارية ليثيوم دائرية الشكل CR2032 بجهد 3 فولت		من -15,2 إلى 3048 م (من -50 إلى 10000 قدم)
المواصفات المادية			أثناء التخزين
الارتفاع (الحد الأقصى)	37,53 سم (14,8 بوصة)		من -15,2 إلى 10668 م (من -50 إلى 35000 قدم)
العرض (الحد الأقصى)	17,59 سم (6,93 بوصة)		مستوى
العمق (الحد الأقصى)	44,22 سم (17,44 بوصة)		G2 أو أقل كما هو محدد بموجب
الوزن	يبدأ من 7,9 كجم (17,4 رطلاً)		ISA-S71.04-1985
ملاحظة: قد تكون هناك فروق بسيطة في الأبعاد المادية والوزن حسب طراز الكمبيوتر.			المواد الملوثة المحمولة جواً
			الطاقة
			وحدة إمداد التيار المستمر
			القدرة الكهربائية
			300 واط

546	545	535/537	حسب الطراز
AMD™ Sempron™	Intel Celeron	Intel® Celeron®	المعالج
AMD Athlon™	Intel Pentium ثنائي المراكز	Intel Pentium® ثنائي المراكز	
AMD Athlon X2	Intel Core2 Duo	Intel Core™2 Duo	
AMD Phenom™	Intel Core2 Quad	Intel Core2 Quad (الطراز 537 فقط)	
			الذاكرة
أربعة	أربعة	اثنان	الموصلات
2 جيجابايت (وحدتا ذاكرة DIMM سعة 1 جيجابايت)	1 جيجابايت (وحدة ذاكرة DIMM واحدة سعة 1 جيجابايت)	1 جيجابايت (وحدة ذاكرة DIMM واحدة سعة 1 جيجابايت)	الحد الأدنى
8 جيجابايت (4 وحدات ذاكرة DIMM سعة 2 جيجابايت)	8 جيجابايت (4 وحدات ذاكرة DIMM سعة 2 جيجابايت)	4 جيجابايت (وحدتا ذاكرة DIMM سعة 2 جيجابايت)	الحد الأقصى
DDR2 DIMM بسرعة 800 ميجاهرتز؛ الذاكرة بخلاف فئة ECC فقط	DDR2 DIMM بسرعة 800 ميجاهرتز؛ الذاكرة بخلاف فئة ECC فقط	DDR2 DIMM بسرعة 800 ميجاهرتز؛ الذاكرة بخلاف فئة ECC فقط	نوع الذاكرة
1 جيجابايت و2 جيجابايت	1 جيجابايت و2 جيجابايت	1 جيجابايت و2 جيجابايت	السعات

 **ملاحظة:** للحصول على إرشادات حول ترقية الذاكرة، انظر *Service Manual* (دليل الخدمة) المتوفر على موقع

Dell دعم على العنوان support.dell.com

546	545	535/537	حسب الطراز
وصلات اللوحة الخلفية			
موصل ميكروفون	موصل ميكروفون	موصل ميكروفون	الصوت
موصل خرج صوت	موصل خرج صوت	موصل خرج صوت	
موصل دخل صوت	موصل دخل صوت	موصل دخل صوت	
	موصل صوت محيطي جانبي يسارًا/ يمينًا		
	موصل صوت محيطي خلفي يسارًا/ يمينًا		
	الموصل مركزي/موصل مضخم الصوت		
أربعة موصلات متوافقة مع USB 2.0	أربعة موصلات متوافقة مع USB 2.0	أربعة موصلات متوافقة مع USB 2.0	USB
موصل RJ45	موصل RJ45	موصل RJ45	مهايئ الشبكة
موصل VGA	موصل VGA	موصل VGA	الفيديو
موصل HDMI			
5,1 ذو Via VT1708S قنوات مدمجة، صوت عالي النقاء	7,1 ذو Realtek ALC888 قنوات مدمجة، صوت عالي النقاء	Realtek ALC622 ذو 5,1 قنوات مدمجة، صوت عالي النقاء	نوع الصوت

الملحق

إشعار منتج Macrovision

يتضمن هذا المنتج تقنية حماية حقوق التأليف والنشر التي تخضع لحماية براءة الاختراع الأمريكية وحقوق الملكية الفكرية الأخرى التي تملكها شركة Macrovision Corporation وأصحاب الحقوق الآخرون. لا يجب استخدام هذه التقنية لحماية حقوق التأليف والنشر إلا بتصريح من شركة Macrovision، وهي مصممة للاستخدام المنزلي واستخدامات العرض المحدودة فقط، إلا في حال تصريح شركة Macrovision بغير ذلك. يحظر إجراء الهندسة العكسية أو التفكيك.

الفهرس

- D**
- إعادة تثبيت 39
إعداد 10
معالج توافق البرامج 26
Windows، إعادة تثبيت 35
- H**
- HDMI
الشاشة 6
- I**
- ISP
مزود خدمة الإنترنت 11
- U**
- USB 2.0
الموصلات الأمامية 15
الموصلات الخلفية 17
- W**
- Windows Vista
- I**
- أداة تشخيص المشكلات Dell Diagnostics 32
أداة حل مشكلات المكونات المادية 32
أقراص DVD، تشغيل وإنشاء 19
إعادة تثبيت نظام التشغيل Windows 35
إمكانيات الكمبيوتر 18
اتصال بشبكة لاسلكية 21
استعادة الحالة الأصلية 37
استعادة الحالة الأصلية لكمبيوتر Dell 35
استعادة النظام 35
الأقراص المضغوطة، تشغيل وإنشاء 19

ب

برامج التشغيل والتتزيلات 49

ت

تخصيص

إعدادات الطاقة 20

سطح المكتب 19

تسجيل الدخول إلى FTP، كمستخدم غير معروف 42

تعليمات

الحصول على المساعدة والدعم 40

توصيل

استخدام الطلب الهاتفي 11

الشاشات 6

بالإنترنت 10

كبل الشبكة الاختياري 8

توفير الطاقة 20

ح

حالة طلب الشراء 43

حل المشكلات 21

الاتصال بالإنترنت 11

الاتصال بالشبكة

تصليح 22

الاتصال بشركة Dell 45

الاتصال بشركة Dell عبر الإنترنت 46

البحث عن المزيد من المعلومات 48

البيانات، نسخ احتياطي 20

الدعم الفني 41

الطاقة

توفير 20

المشكلات، حل 21

المنتجات

المعلومات والشراء 43

الموارد، بحث عن المزيد 48

المواصفات 50

النسخ الاحتياطية

إنشاء 20

خ

خدمة العملاء 41

خيارات إعادة تثبيت النظام 35

د

درجة الحرارة

نطاقات التشغيل والتخزين 51

دليل تقنية Dell

لمزيد من المعلومات 48

ر

رسائل النظام 30

ز

زر ومصباح التشغيل 15

س

سرعة الشبكة

اختبار 21

سماعة الرأس

الموصل الأمامي 15

ش

شحن المنتجات

للإرجاع أو الإصلاح 44

ع

عمليات الإرجاع بموجب الضمان 44

عناوين البريد الإلكتروني

للحصول على الدعم الفني 42

عناوين البريد الإلكتروني الخاصة بالدعم 42

ق

قائمة تدقيق التشخيص 45

م

محرك الأقراص الصلبة

النوع 50

مركز دعم Dell 28

- مزايا البرامج 18
- مشكلات البرامج 25
- مشكلات الذاكرة
- حل 24
- مشكلات الطاقة، حل 23
- مشكلات المكونات المادية
- تشخيص 32
- مواقع الدعم
- في جميع أنحاء العالم 42
- موصلات الجانب الأمامي 14
- موصل الشبكة
- الموقع 17
- موقع دعم Dell 49

طُبِعَ فِي أَيْرْلَنْدَا.

www.dell.com | support.dell.com



0J424NA00